

Gaggenau

ru Инструкция по эксплуатации и установке

WT260101

Сушилка для белья

Сушилка для белья

Вы выбрали сушилку для белья марки Gaggenau.

Пожалуйста, перед ее использованием прочтите предложенные документы, это займет всего пару минут.

В целях обеспечения соответствия высоким требованиям к качеству марки Gaggenau каждая машина, выпускаемая на нашем заводе, проходит тщательную проверку на правильность функционирования и безупречность состояния.

Дополнительную информацию о продукции, принадлежностях, запасных деталях и сервисном обслуживании можно найти на нашем интернет-сайте www.gaggenau.com или, обратившись в наши сервисные центры.

Если инструкция по эксплуатации и установке описывает различные модели, то в соответствующих местах указывается на различия.



Перед вводом сушилки в эксплуатацию следует внимательно прочесть эту инструкцию по эксплуатации и установке!



Правила отображения

⚠ Предупреждение!

Комбинация данного символа и сигнального слова указывает на потенциально опасную ситуацию. Несоблюдение может стать причиной тяжелых травм и даже смерти.

Внимание!

Данное сигнальное слово указывает на потенциально опасную ситуацию. Несоблюдение может нанести ущерб материальным ценностям и окружающей среде.

Указание/рекомендация

Указания по оптимальному использованию прибора/полезная информация.

1. 2. 3. / a) b) c)

Пошаговые действия отображаются посредством цифр либо букв.

● / -

Перечисления отображаются посредством клетки либо дефиса.

Содержание

Использование по назначению 5

Указания по технике безопасности 6

Дети/взрослые/домашние животные	6
Установка	8
Эксплуатация	12
Обслуживание/уход	18

Охрана окружающей среды 21

Упаковка/Отслуживший прибор	21
Хладагент	21
Рекомендации по экономичной эксплуатации	21

Установка и подключение 22

Комплект поставки	22
Установка и подключение сушильной машины	22
Замена ограничителя открывания дверцы	24
Дополнительные принадлежности	28
Транспортировка и защита от замерзания	28

Слив конденсата 29

Кратко о самом важном 32

Знакомство с прибором 33

Сушильная машина	33
Панель управления	34
Клавиши	35
Дисплей	36

Стирка 38

Подготовка белья	38
Сортировка белья в соответствии с указаниями	39

Программы и клавиши 40

Программы	40
Клавиши	42

Управление прибором 45

Загрузка белья и включение сушильной машины	45
Корзина для сушки шерсти	45
Сушка с использованием корзины для сушки шерсти	46
Установка программы	47
Запуск программы	48
Процесс выполнения программы	48
Изменение программы или дозагрузка белья	48
Прерывание программы	49
Окончание программы	49
Извлечение белья и выключение сушильной машины	49
Очистка ворсового фильтра	49
Опорожнение резервуара для конденсата	51

Home Connect	52
Home Connect – вызов меню	53
Подключение к домашней сети и приложению Home Connect	53
Включение/выключение Wi-Fi	56
Отмена настроек сети	57
Обновление ПО	57
Ограничитель мощности	58
О защите данных	60
Декларация о соответствии	60
Шумы	61
Очистка	62
Очистка сушильной машины и панели управления	62
Очистка датчика влажности	62
Очистка фильтра в резервуаре для конденсата	63
Что делать в случае неисправности?	64
Сервисная служба	67
Нормы расхода	68
Таблица значений расхода	68
Самые эффективные программы для текстильных изделий из хлопка	69
Технические данные	70

Использование по назначению

- Данный прибор предназначен для использования только в домашнем хозяйстве.
- Не устанавливайте или не используйте стиральную машину на открытом воздухе и/или в помещениях, где существует угроза замерзания. Оставшаяся в стиральной машине вода может замёрзнуть и привести к повреждению машины. Замёрзшие шланги могут разорваться/растрескаться.
- Данный прибор может использоваться для сушки и освежения только обычного белья, к которому относятся постиранные в воде изделия, подходящие для сушки в сушильной машине (см. ярлык на изделии). Использование прибора для других целей, находящихся за рамками надлежащего использования, запрещается.
- Данный прибор предназначен для использования на высоте максимум 4000 метров над уровнем моря.

Перед включением прибора:

Проверьте прибор на отсутствие видимых повреждений. Никогда не используйте повреждённый прибор. Обращайтесь с рекламациями к вашему дилеру или в нашу сервисную службу.

Прочитайте внимательно инструкцию по эксплуатации и установке, а также всю прилагаемую к стиральной машине документацию информационного содержания и действуйте в соответствии с приведёнными там указаниями.

Сохраните документацию для дальнейшего использования или для следующего владельца.

**⚠ Указания по
технике
безопасности**

Следующие предупреждения и правила техники безопасности предусмотрены, чтобы защитить вас от травм и материального ущерба.

Тем не менее, при установке, очистке, обслуживании и эксплуатации прибора всегда следует соблюдать необходимые меры предосторожности.

Дети/взрослые/домашние животные

⚠ Предупреждение Опасно для жизни!

Не позволяйте детям или лицам, которые не могут оценить степень опасности при использовании прибора, эксплуатировать прибор, поскольку это опасно для жизни и может стать причиной травм. Обратите внимание:

- Дети до 8 лет, лица с ограниченными физическими, умственными и психическими возможностями, а также лица, не обладающие достаточными знаниями о приборе, могут использовать прибор только под присмотром лиц, ответственных за их безопасность, или после подробного инструктажа и осознания всех опасностей, связанных с эксплуатацией прибора.

- Не разрешайте детям играть с прибором.
- Не позволяйте детям выполнять работы по очистке или техническому обслуживанию прибора без присмотра ответственных за их безопасность лиц.
- Не подпускайте детей младше 3 лет и домашних животных близко к прибору.
- Не оставляйте около прибора без присмотра детей или лиц, которые не могут оценить степень опасности.

⚠ Предупреждение

Опасно для жизни!

Дети могут оказаться запертыми внутри прибора и подвергнуть свою жизнь опасности.

- Не устанавливайте прибор за дверь, если она будет мешать свободному открыванию дверцы прибора.
- Отслужившую машину отключите от сети, **затем** отрежьте сетевой шнур и сломайте замок дверцы прибора.

⚠ Предупреждение

Опасность удушья!

Дети могут во время игры завернуться в упаковку, плёнку и части упаковки или натянуть их себе на голову и задохнуться.

Не позволяйте детям играть с упаковкой, плёнкой и частями упаковки.

⚠ Предупреждение

Опасность отравления!

Моющие средства и средства по уходу могут в случае проглатывания вызвать отравление.

При случайном проглатывании обратитесь за медицинской помощью. Храните моющие средства и средства по уходу в недоступном для детей месте.

⚠ Предупреждение

Раздражение глаз/кожи!

В случае попадания в глаза или на кожу моющих средств или средств по уходу возможно сильное раздражение.

Если моющее средство или средства по уходу попали на глаза/кожу, тщательно промойте их водой.

Храните моющие средства и средства по уходу в недоступном для детей месте.

Установка

⚠ Предупреждение

Опасность поражения электрическим током/возгорания/повреждения материала/повреждения машины!

Если машина установлена ненадлежащим образом, это может привести к возникновению опасной ситуации. Убедитесь в следующем:

- Напряжение в электросети в штепсельной розетке должно соответствовать номинальному напряжению, указанному на машине (на заводской табличке). Общая потребляемая мощность и расчётный ток предохранителей указаны на заводской табличке прибора.

- Нельзя подключать прибор через внешнее переключающее устройство, такое как таймер, или подключать к электроцепи, регулярно подключаемой или отключаемой энергетической компанией.
- Вилка и розетка с защитным контактом должны соответствовать друг другу, и система заземления должна быть правильно смонтирована.
- При установке необходимо использовать провода с надлежащим поперечным сечением.
- Сетевая вилка должна быть всегда в открытом доступе. Если это не представляется возможным, для того, чтобы соблюсти соответствующие правила техники безопасности, переключатель (всеполусный выключатель) должен быть встроен в стационарное оборудование в соответствии с правилами установки электрооборудования.
- В случае применения устройства защитного отключения используется только тип с таким обозначением: . Только это обозначение гарантирует соблюдение действующих в настоящее время предписаний.

⚠ Предупреждение
Опасность поражения
электрическим
током/возгорания/повреж
дения
материала/повреждения
машины!

Изменение или повреждение сетевого шнура прибора может вызвать поражение током, короткое замыкание или возгорание вследствие перегрева. Нельзя, чтобы сетевой шнур был согнут, зажат или изменён, а также соприкасался с какими-либо источниками тепла.

⚠ Предупреждение
Опасность
возгорания/повреждение
материала/повреждение
прибора!

Использование удлинителей или тройников может вызвать возгорание вследствие перегрева или короткое замыкание. Подключайте прибор к сети непосредственно через правильно установленную розетку с заземляющим контактом. Не используйте удлинители, тройники или разветвители.

⚠ Предупреждение

Опасность травмирования/материаль ного ущерба/повреждения прибора!

- Во время работы прибор может вибрировать или перемещаться, что может стать причиной травм или повреждения оборудования.
Установите прибор на чистой, ровной и прочной поверхности, с помощью регулируемых ножек установите его ровно, используя уровень для выравнивания.

- Неправильная установка данного прибора на стиральной машине может привести к травмированию, материальному ущербу и/или повреждению прибора.

При установке данного прибора на стиральной машине она должна иметь, как минимум, такую же глубину и ширину, как и прибор, и, при необходимости, должна быть зафиксирована на месте с помощью соответствующего комплекта креплений.
→ Страница 28

Прибор **ДОЛЖЕН** быть зафиксирован с помощью комплекта креплений. Установка прибора другим способом запрещена.

- При поднятии или перемещении прибора за выступающие детали (например, за дверцу загрузочного люка) они могут сломаться и стать причиной травм. Не перемещайте прибор, держа его за выступающие части.

⚠ Предупреждение

Опасность травмирования!

- Прибор очень тяжёлый. При поднятии прибора существует опасность травмирования в связи с его большим весом. Не поднимайте прибор в одиночку.
- Острые кромки прибора могут травмировать ваши руки. Старайтесь не прикасаться к острым кромкам прибора. Для поднятия прибора используйте защитные перчатки.

- В результате ненадлежащей прокладки шлангов и проводов существует опасность спотыкания и травмирования. Прокладывайте шланги и провода таким образом, чтобы о них никто не спотыкался.

Эксплуатация

⚠ Предупреждение

Опасность взрыва/возгорания!

Бельё, контактировавшее с растворителями, маслом, воском, средством для удаления воска, краской, смазкой или пятновыводителем, может загореться во время сушки в машине или даже привести к взрыву машины. Поэтому помните:

- Перед стиркой в машине тщательно прополощите бельё в тёплой воде с моющим средством.

- Не помещайте бельё в данную машину для сушки, если оно перед этим не было выстирано.
 - Не используйте машину, если для очистки белья использовались промышленные химикаты.
- Некоторые предметы могут загореться во время сушки и даже вызвать возгорание или взрыв машины. Выньте из карманов зажигалки и спички.
 - Если в воздухе вокруг машины есть угольная пыль или мука, она может вызвать взрыв. Во время работы машины область вокруг неё должна содержаться в чистоте.

⚠ Предупреждение

Опасность взрыва/возгорания!

- Если какой-либо материал остается в ворсовом фильтре, это может привести к воспламенению во время цикла сушки или даже стать причиной возгорания машины или взрыва. Регулярно производите очистку ворсового фильтра.

⚠ Предупреждение

**Опасность
возгорания/нанесения
материального
ущерба/повреждения
прибора!**

Машина содержит R290, хладагент, который не наносит вреда окружающей среде, но легко воспламеняется. Держите источники открытого огня вдали от машины.



⚠ Предупреждение

**Опасность
возгорания/нанесения
материального
ущерба/повреждения
прибора!**

Если программа прерывается до завершения цикла сушки, бельё не успевает достаточно остыть и может загореться или нанести материальный ущерб либо вызвать повреждение машины.

- Во время последней фазы сушки бельё в барабане не нагревается (цикл охлаждения). Это гарантирует то, чтобы оно оставалось при температуре, при которой оно не может быть повреждено.

- Не выключайте машину, пока не завершится цикл сушки, в противном случае все предметы белья необходимо немедленно извлечь из барабана и расправить (для улучшения теплоотдачи).

⚠ Предупреждение

Опасность отравления/нанесения материального ущерба!

Конденсат не предназначен для питья и может быть загрязнён ворсом.

Образовавшийся конденсат может быть опасен для здоровья и может причинить материальный ущерб.

Не пейте его и не используйте повторно.

⚠ Предупреждение

Опасность отравления!

Использование средств для очистки, в состав которых входят растворители, например, промывочный бензин, может привести к образованию ядовитых паров.

Не используйте чистящие средства, содержащие растворители.

⚠ Предупреждение

Опасность травмирования!

- Если опереться или сесть на открытую дверцу загрузочного люка, прибор может опрокинуться и стать причиной травм. Не опирайтесь на открытую дверцу загрузочного люка.

- Если встать на верхнюю крышку прибора, крышка может сломаться и стать причиной травм. Не становитесь на корпус прибора.
- Не стоит помещать руки в ещё вращающийся барабан: это может стать причиной травм рук.
Дождитесь полной остановки барабана.

Внимание!

- Материальный ущерб/повреждение прибора: Если объём загруженного в машину белья превышает максимально допустимый объём загрузки, это может помешать правильному функционированию машины или привести к материальному ущербу или повреждению прибора.

Не превышайте максимальный объём загрузки сухого белья. Строго соблюдайте указания по максимальному объёму загрузки, определённому для каждой из программ.

- Материальный ущерб/повреждение прибора: Эксплуатация прибора без устройства для улавливания ворсинок (например, ворсового фильтра, устройства для осаждения ворсинок, зависит от спецификации прибора) или с повреждённым устройством для улавливания ворсинок может привести к повреждению прибора. Не эксплуатируйте прибор без устройства для улавливания ворсинок или с повреждённым устройством.

- Материальный ущерб/повреждение прибора:
Лёгкие предметы (например, волосы и ворс) могут засасываться в воздухозаборник во время работы машины. Не допускайте их попадания в машину.
- Материальный ущерб/повреждение прибора:
Изделия из пенорезины при сушке в машине могут деформироваться или расплавиться. Не сушите в машине изделия, содержащие пенорезину.
- Материальный ущерб/повреждение прибора:
Неправильное дозирование моющих и чистящих средств может стать причиной материального ущерба и повреждения прибора. При дозировании моющих и чистящих средств, а также средств для ухода обязательно соблюдайте рекомендации изготовителя.

- Материальный ущерб/повреждение прибора:
Если машина перегревается, она может работать ненадлежащим образом или же возможно нанесение материального ущерба или повреждение машины.
Когда машина работает, воздухозаборное отверстие всегда должно быть свободно, а зона вокруг машины должна хорошо проветриваться.

Обслуживание/уход

⚠ Предупреждение

Опасно для жизни!

Прибор приводится в действие электрическим током. В случае прикосновения к элементам, находящимся под напряжением, существует опасность поражения электрическим током. Обратите внимание:

- Выключите машину. Отсоедините машину от сети (выньте вилку из розетки).
- Никогда не прикасайтесь к вилке сетевого кабеля мокрыми руками.
- При извлечении вилки сетевого шнура из розетки тяните только за вилку и никогда не тяните за шнур, иначе он может быть повреждён.

- Нельзя производить технические изменения прибора и его характеристик.
- Ремонтные и другие работы с прибором должны производиться только нашей сервисной службой или квалифицированным электриком. Замена сетевого шнура (если это необходимо) производится также только таким способом.
- Запасной сетевой шнур можно заказать в сервисной службе.

⚠ Предупреждение **Опасность отравления!**

Использование средств для очистки, в состав которых входят растворители, например, промывочный бензин, может привести к образованию ядовитых паров.

Не используйте чистящие средства, содержащие растворители.

⚠ Предупреждение **Опасность поражения электрическим током/материального ущерба/повреждения прибора!**

Проникшая в прибор влага может вызвать короткое замыкание.

Для очистки прибора ни в коем случае не используйте очистители высокого давления, пароструйные очистители и пистолеты-распылители.

⚠ Предупреждение

Опасность травмирования/материал ьного ущерба/повреждения прибора!

Использование неоригинальных запасных частей и принадлежностей опасно и может стать причиной травм, материального ущерба и повреждения прибора. В целях безопасности используйте только оригинальные запасные части и принадлежности.

Внимание!

Материальный ущерб/повреждение прибора: Чистящие средства и средства для предварительной обработки белья (например, пятновыводители, спреи для предварительной стирки и т.д.) в случае контакта могут повредить поверхности прибора. Обратите внимание:

- Избегайте контакта данных средств с поверхностями прибора.
- Выполняйте очистку прибора только водой и мягкой влажной тканью.
- Немедленно удаляйте все остатки моющего и распылённого средства.

Охрана окружающей среды

Упаковка/Отслуживший прибор



Утилизируйте упаковку в соответствии с требованиями охраны окружающей среды. Данный прибор имеет отметку о соответствии европейской директиве 2012/19/ЕС об отслуживших свой срок электрических и электронных приборах (waste electrical and electronic equipment – WEEE). Данная директива определяет действующие на территории Евросоюза правила возврата и утилизации старых приборов.

Хладагент

Внимание!

Опасность возгорания/Опасность отравления/Материальный ущерб и повреждение прибора: В приборе содержится экологически чистый, но воспламеняющийся хладагент R290. Несоблюдение правил утилизации может стать причиной возгорания или отравления. Соблюдайте правила утилизации прибора и не допускайте повреждения трубок контура циркуляции хладагента.

Рекомендации по экономической эксплуатации

- Перед сушкой бельё должно быть отжато. Чем более сухим является бельё, тем короче продолжительность сушки и меньше расход электроэнергии.
- Загружайте бельё в сушильную машину, соблюдая требования по максимальной загрузке.

Указание: Не превышайте максимальный объём загрузки соответствующей программы, иначе это может привести к увеличению продолжительности сушки и повышению расхода электроэнергии.

- Для обеспечения воздухообмена проветривайте помещение и не перекрывайте воздухозаборное отверстие сушильной машины.
- Очищайте ворсовый фильтр после каждой сушки. Загрязнение ворсового фильтра приводит к увеличению продолжительности сушки и повышению расхода электроэнергии.

- **Режим экономии электроэнергии:** В случае длительного перерыва в работе сушильная машина автоматически переключается перед запуском и после окончания программы в режим экономии электроэнергии. Дисплей и индикаторы гаснут через несколько минут и мигает индикатор клавиши Старт. Для включения подсветки нажмите любую клавишу, откройте/закройте дверцу сушильной машины или поверните переключатель программ.

Установка и подключение

Комплект поставки

- Сушильная машина
- Инструкция по эксплуатации и установке
- Корзина для сушки шерсти*
- Слив конденсата*

Установка и подключение сушильной машины

Предупреждение

Опасно для жизни!

Сушильная машина приводится в действие электрическим током, поэтому существует опасность поражения электрическим током.

- Проверьте сушильную машину на отсутствие видимых повреждений. Запрещается эксплуатировать повреждённую сушильную машину.
- Перед подключением к электросети убедитесь в том, что напряжение в электросети соответствует значению, указанному на типовой табличке.

* в зависимости от модели

- Используйте автомат защиты от тока утечки только со следующим обозначением .
- При этом обратите внимание на то, чтобы сетевой кабель не был согнут или зажат и не соприкасался с острыми кромками или с какими-либо источниками тепла.

Предупреждение

Дети могут оказаться запертыми внутри сушильной машины и подвергнуть свою жизнь опасности!

Не устанавливайте сушильную машину за обычной или сдвижной дверью, если она будет мешать свободному открыванию дверцы машины.

Предупреждение

Опасность возгорания/Опасность отравления/ Материальный ущерб и повреждение прибора!

В сушильной машине содержится экологически чистый, но воспламеняющийся хладагент R290 .

- Не перекрывайте воздухозаборное отверстие сушильной машины и обеспечьте достаточную вентиляцию в помещении.
- Не подходите близко к сушильной машине с открытым пламенем или какими-либо иными источниками воспламенения.

Внимание!

- Опасность травмирования:
 - При поднятии сушильной машины существует опасность травмирования в связи с её большим весом. Не поднимайте сушильную машину в одиночку.
 - Старайтесь не прикасаться к острым кромкам сушильной машины, иначе можно порезать руки.
 - При поднятии или перемещении сушильной машины выступающие части могут отломиться. Не перемещайте сушильную машину, держась за выступающие части.
- Возможно повреждение сушильной машины или порча текстильных изделий!:
 - Проверьте сушильную машину на отсутствие повреждений при транспортировке. Запрещается эксплуатировать повреждённую сушильную машину.
 - Оставшаяся в сушильной машине вода может замёрзнуть и привести к повреждению машины. Не устанавливайте сушильную машину в местах, где существует угроза замерзания.

ru Установка и подключение

При установке прибора учитывайте следующее:

- Устанавливайте сушильную машину на чистой, ровной и прочной поверхности.
- Штепсельная вилка должна быть всегда доступна.
- Регулярно протирайте пыль вокруг сушильной машины.
- С помощью регулируемых ножек установите машину ровно.

Указание: Проверьте положение бытового прибора с помощью уровня и выровняйте его, если потребуется.

Вращением опор машины измените высоту.

Все опоры машины должны неподвижно стоять на полу.

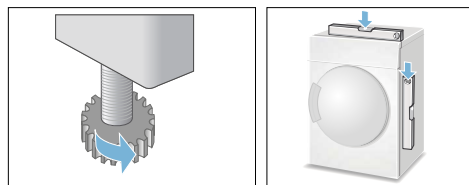

При неровном положении возможны громкие шумы, вибрации и неправильное вращение барабана.

Указание: В сомнительных случаях поручите подключение прибора специалисту.

Замена ограничителя открывания дверцы

Замена ограничителя открывания дверцы выполняется следующим образом:

- 1 Поверните переключатель программ в положение «Выкл.», отключите сушильную машину от сети и откройте дверцу.

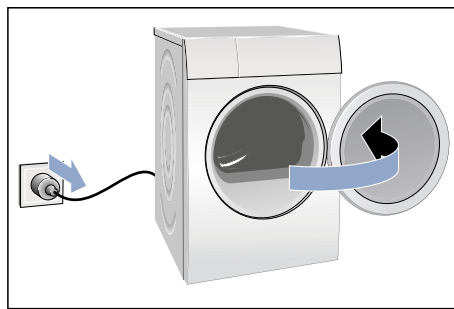

- 2 Выверните винты и снимите дверцу сушильной машины.

Указание: Используйте только отвёртку для винтов T20 (Torx). Не используйте какие-либо другие инструменты для замены ограничителя открывания дверцы.

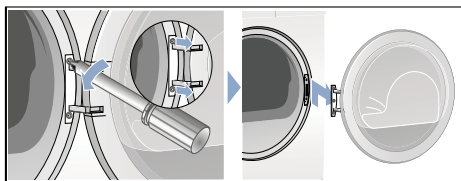

- 3** Осторожно положите дверцу сушильной машины на ровную поверхность, подложив под неё, например, полотенце, чтобы не оцарапать и не повредить дверцу.

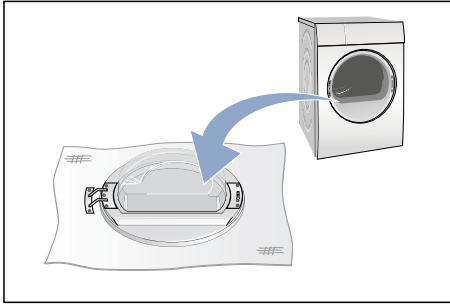

- 4** Удалите винты с петли дверцы и снимите петлю.

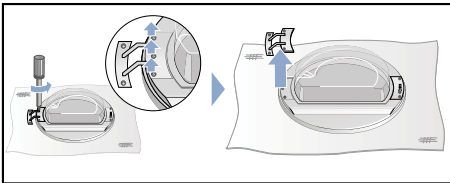

- 5** Удалите винты с ручки дверцы и снимите ручку.

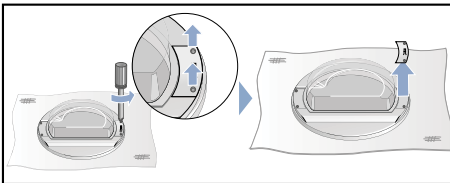

- 6** Разблокируйте кольцо дверцы.

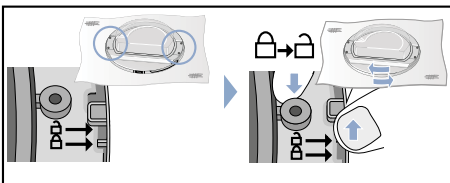

- 7** Теперь снимите дверцу сушильной машины с кольца. Поверните дверцу сушильной машины и снова установите на кольцо надлежащим образом.

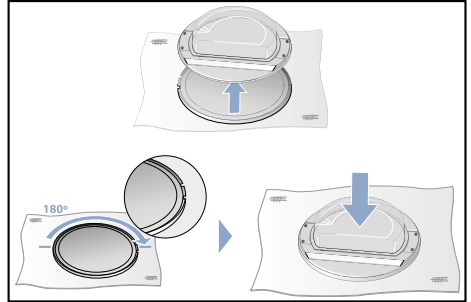

- 8** Выверните верхние и нижние винты на дверце сушильной машины.

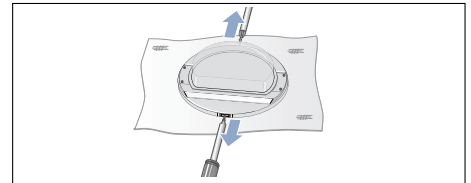

- 9** Снимите кольца с дверцы сушильной машины.

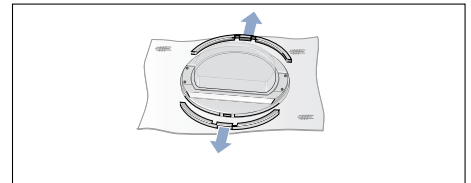

- 10** Измените положение колец.

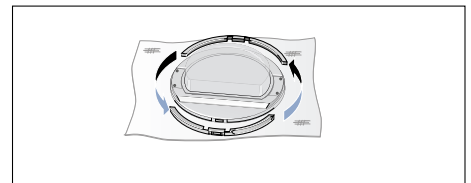

ru Установка и подключение

- 11 Прижмите кольца к дверце сушильной машины.

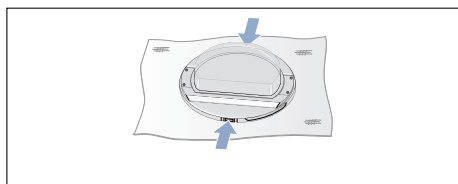

- 12 Привинтите кольца к дверце.

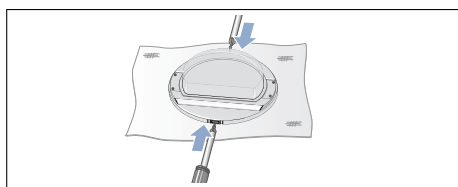

- 13 Снова заблокируйте кольцо дверцы.

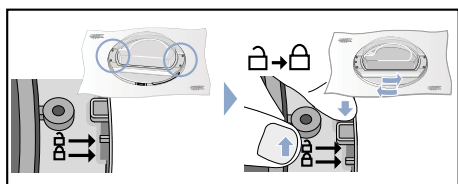

- 14 Установите петлю дверцы и и ручку сушильной машины, как это показано на рисунке, и прикрепите их винтами к дверце сушильной машины.

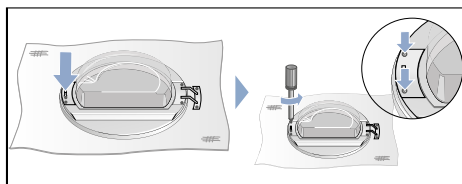
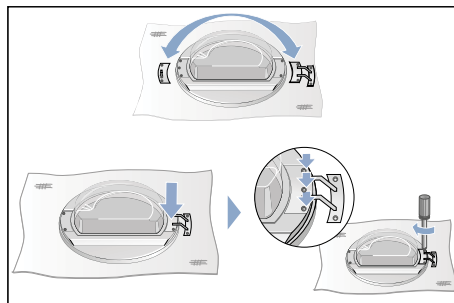

- 15 Снимите крышку с замка дверцы сушильной машины.

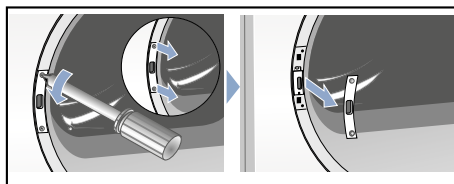

- 16 Удалите замок дверцы.

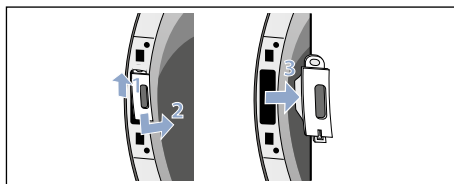

- 17** Установите замок дверцы (1.) на другой стороне сушильной машины и закрепите крышку винтами (2.).

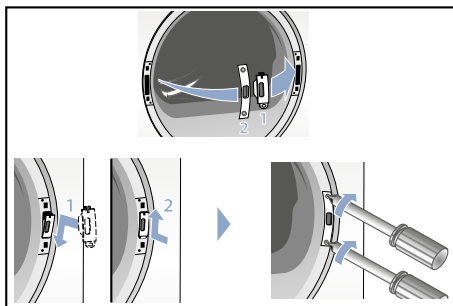

- 18** После снова привинтите дверцу сушильной машины.

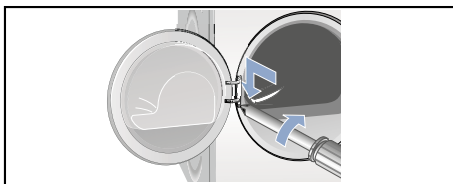

- 19** Теперь вы можете подключить сушильную машину, закрыть дверцу и запустить программу.

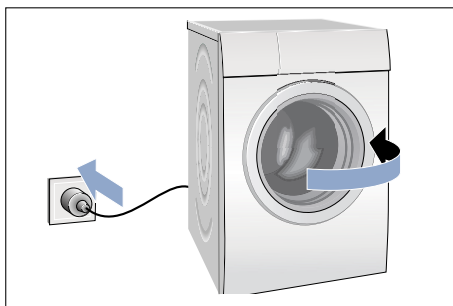

Дополнительные принадлежности

Дополнительные принадлежности приобретаются* через сервисную службу:

- **Соединительный элемент для монтажа стиральной и сушильной машины в колонну:**
Для экономии места сушильная машина может устанавливаться на стиральную машину, имеющую аналогичную глубину и ширину. При установке сушильной машины на стиральную использование данного элемента является обязательным.
Номер для заказа прибора с выдвигной рабочей панелью: **WA032001**.

Транспортировка и защита от замерзания

- 1 Опорожните резервуар для конденсата.
- 2 Установите переключатель программ на любую программу.
- 3 Нажмите клавишу «Старт».
- 4 Подождите 5 минут.
Указание: Конденсат сливается.
- 5 Снова опорожните резервуар для конденсата.
- 6 Выключите сушильную машину.

Указание: Несмотря на слив, в сушильной машине всегда остаётся немного воды.

Внимание!

- Вытекание оставшейся воды может привести к материальному ущербу.: Транспортируйте сушильную машину в вертикальном положении.
- В сушильной машине содержится хладагент, который может привести к повреждению прибора.: Перед началом эксплуатации оставьте сушильную машину в вертикальном положении на два часа.

* в зависимости от модели

Слив конденсата

Во время сушки в приборе образуется конденсат.

Используйте прибор с подключенным сливным шлангом.

Если не используется сливной шланг, конденсат прибора отводится в резервуар для конденсата. В этом случае вы должны опорожнять резервуар для конденсата после каждой сушки и дополнительно, если он наполнится во время сушки.

Подключите сливной шланг следующим образом:

- 1 Выньте все принадлежности из барабана сушильной машины.

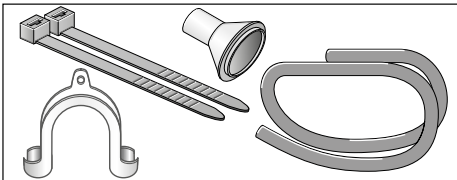

- 2 Состояние сушильной машины при поставке: шланг для слива конденсата закреплён на патрубке в резервуаре для конденсата.

- 3 Снимите шланг с патрубка и установите его в исходное состояние.

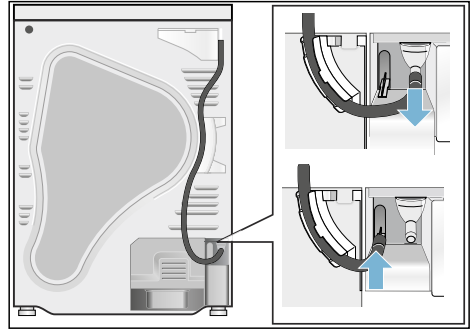

- 4 Извлеките шланг слива воды и закрепите его на свободном патрубке.

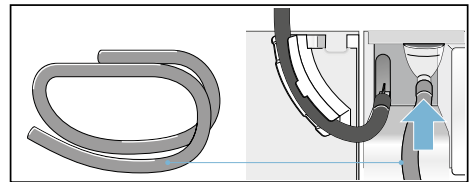

ru Слив конденсата

- 5 Зафиксируйте шланг слива воды с другой стороны в зависимости от подключения А, В или С.

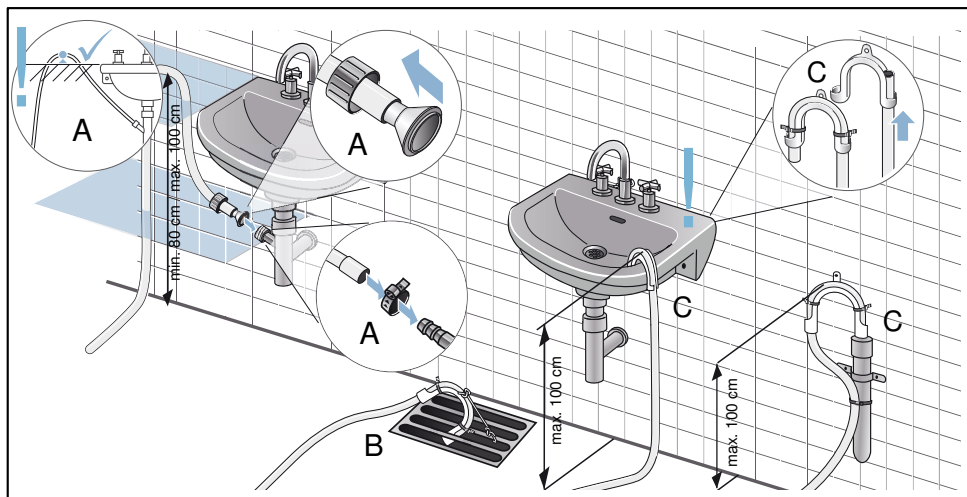

Внимание!

- Втягивание застоявшейся воды обратно в сушильную машину может привести к материальному ущербу.:

Проверьте, насколько быстро вода стекает из умывальника. Сливное отверстие не должно быть закрыто или засорено.

Материальный ущерб в связи с протечкой или вытеканием воды.:

Закрепите сливной шланг таким образом, чтобы он не выскользнул. Не сгибайте шланг слива воды. Обратите внимание на разницу по высоте между поверхностью, на которой установлена машина, и сливом: макс. 100 см и мин. 80 см при сливе в сифон.

- 6 Полностью извлеките резервуар для конденсата.

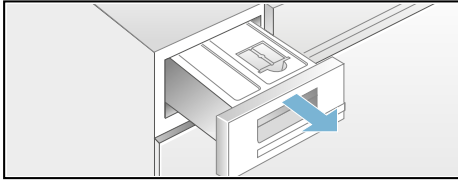

- 7 Поверните резервуар для конденсата на 180° на нижнюю сторону и удалите вставленную пробку. Поверните резервуар для конденсата обратно и установите пробку в углубление на верхней стороне резервуара для конденсата.

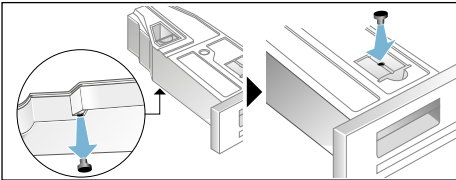

- 8 Выньте фильтр из крепления и установите его в углубление резервуара для конденсата.

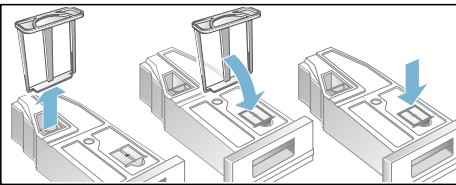

- 9 Вставьте резервуар для конденсата в сушильную машину до фиксации со щелчком.

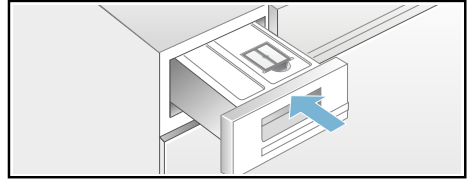

Теперь конденсат будет отводиться через шланг слива воды в сток или в умывальник.

Указание: Если требуется, чтобы конденсат снова отводился в резервуар для конденсата, повторите все этапы в обратной последовательности.

Кратко о самом важном



Загрузите бельё и закройте дверцу.

Включите сушильную машину.

Выберите программу и измените при необходимости предварительные программные установки.

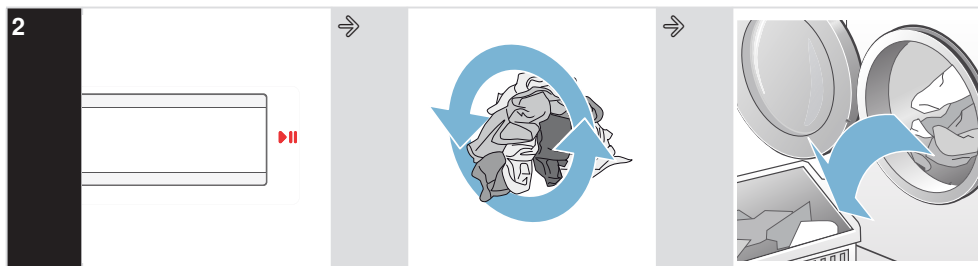

Нажмите клавишу пуска ▷∞.

Сушка.

Выньте бельё.

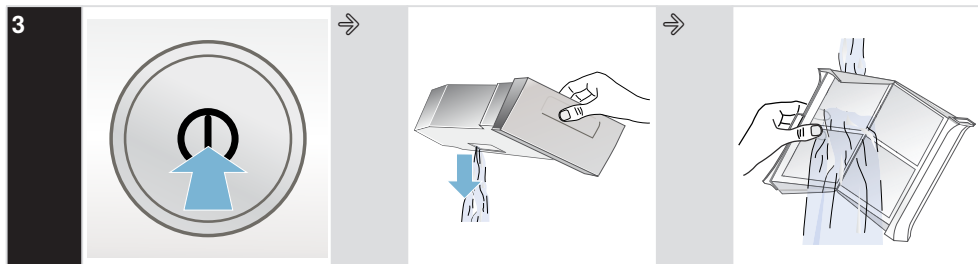

Выключите сушильную машину.

Опорожните резервуар для конденсата.

Очистите ворсовый фильтр.

Знакомство с прибором

Сушильная машина

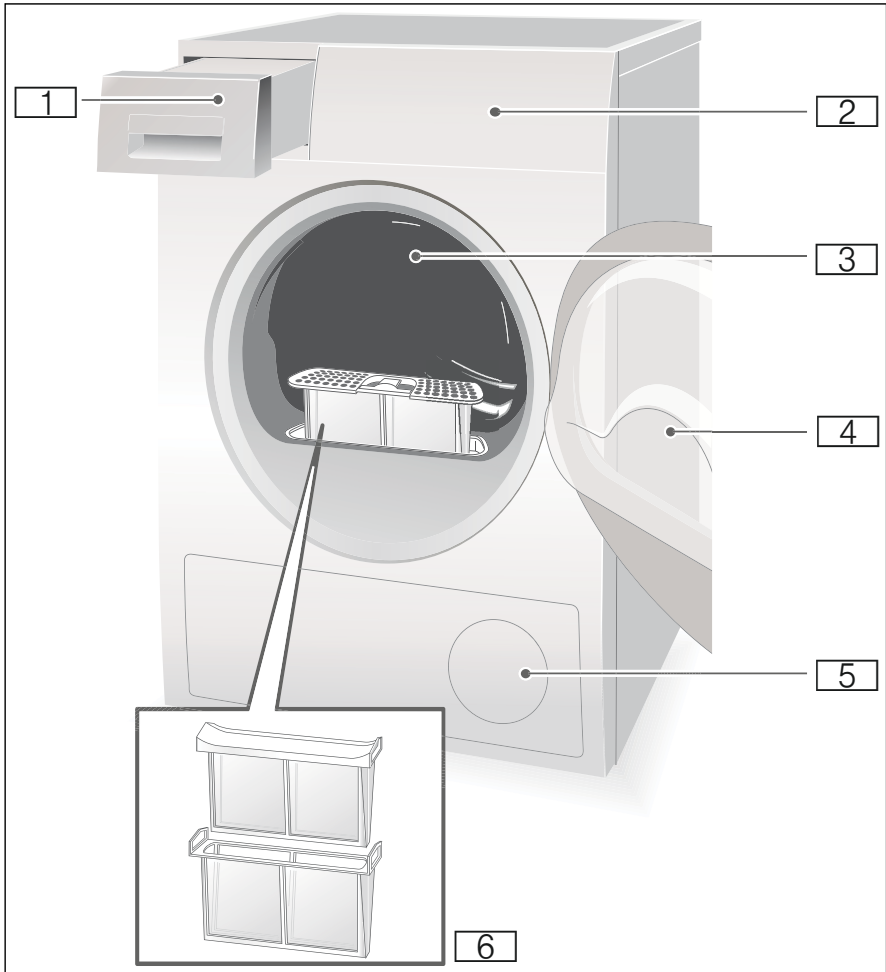

1 Резервуар для конденсата

2 Панель управления и дисплей

3 Внутреннее освещение барабана (в зависимости от модели)

ru Знакомство с прибором

- 4 Дверца сушильной машины
- 5 Воздухозаборное отверстие
- 6 Ворсовый фильтр

Панель управления

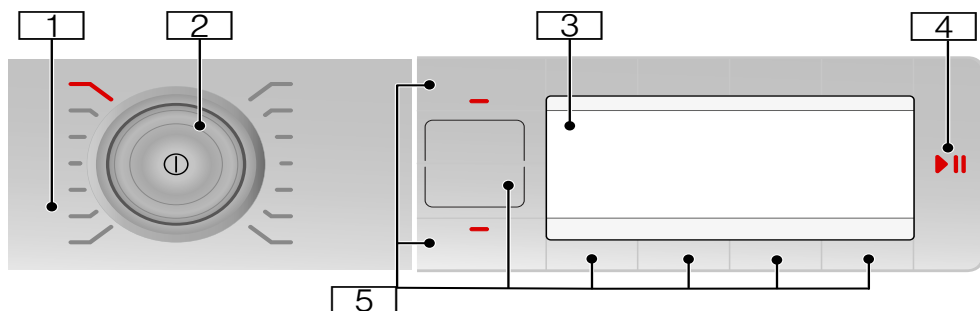

- 1 Программы → Страница 40.
- 2 Ручка выбора программ и клавиша «Вкл/Выкл».
- 3 Дисплей с клавишами → Страница 40.
- 4 Клавиша пуска для запуска, прерывания или прекращения программы.
- 5 Клавиши → Страница 42.

Клавиши

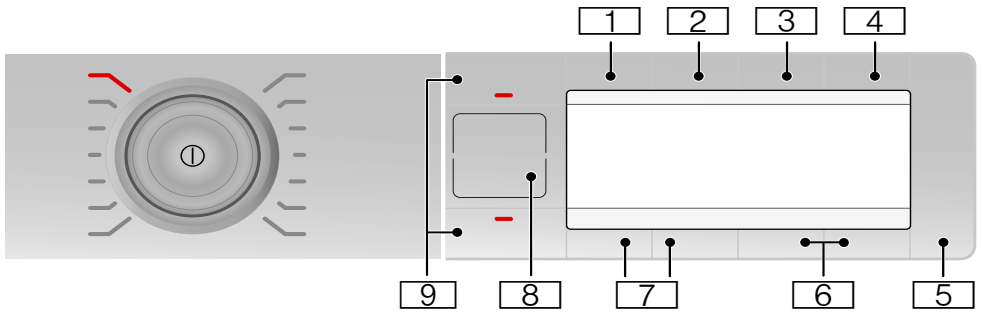







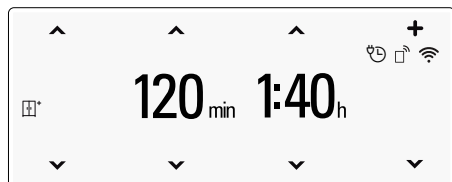

- 1 **Результат сушки**
- 2 **Защита от сминания**
- 3 **Время до окончания**
- 4 **Опции**
- 5 **Пуск или Пауза**
- 6 **Настройки 3 секунды**
- 7 **Клавиши выбора/Защита от детей**
- 8 **Дистанционный запуск**
- 9 **Память**

Подробное описание всех клавиш с → Страница 42.

Дисплей



Индикация	Описание
1:40h или 3h	Предполагаемое время выполнения программы в часах и минутах или увеличение времени выполнения программы в часах при выборе опции «Время до окончания».
120min	Время выполнения режима защиты от сминания или время выполнения программы для программ сушки.
Ополаскивание теплообменника	Автоматическая очистка теплообменника.
Очистите контейнер для конденсата	Опорожнение резервуара для конденсата; → Страница 51.
Пожалуйста, очистите сливную фильтр	Очистка ворсовых фильтров; → Страница 49.
	Защита от детей активирована; → Страница 42.
Сушка Сушка под уют  Сушка в шкаф  Сушка в шкаф+  Готово / антисмин. Готово, выгруз. Белье	Этап выполнения программы
	Дистанционный запуск выбран → Страница 42.
	Прибор подключён к интеллектуальной системе энергосбережения (ограничителю мощности).

Индикация	Описание
	<p>выкл: Wi-Fi выключен и прибор не соединён с домашней беспроводной сетью.</p> <p>мигает: Прибор пытается установить соединение с домашней беспроводной сетью.</p> <p>горит: Wi-Fi включён и прибор соединён с домашней беспроводной сетью.</p>
	<p>Wi-Fi включён, однако соединение с домашней беспроводной сетью не удалось установить.</p>

Стирка

Подготовка белья

Предупреждение

Опасность взрыва и пожара!!

Выньте зажигалки и спички из карманов.

Внимание!

Возможно повреждение барабана сушильной машины и порча текстильных изделий.: Выньте все предметы из карманов. Учитывайте следующие указания:

- Завяжите тканевые пояса, лямки, тесемки, при необходимости используйте мешок для белья.
- Застегните молнии, крючки, петли и пуговицы. Застегните пуговицы на крупных предметах белья, например, на наволочках.
- Удалите металлические предметы, например, канцелярские скрепки.
- Для достижения оптимальных результатов сушки бельё следует сортировать по типу ткани и программам сушки.
- Сушите мелкие трикотажные изделия, например, детские носки всегда вместе с крупными предметами белья, например, полотенцами.

- Трикотажные изделия (например, футболки, трикотажное бельё) часто садятся при первой сушке. В этом случае выбирайте бережную программу сушки.
- Не пересушивайте синтетику, иначе могут образоваться заломы.
- Используйте для отдельных предметов белья программу сушки по времени.
- Некоторые моющие средства и средства по уходу, например, бельевой крахмал или кондиционер содержат частицы, которые могут оседать на датчике влажности. Это может отрицательно повлиять на функцию датчика и, тем самым, на результаты сушки.

Указания

- При стирке белья, которое в дальнейшем предполагается сушить в сушильной машине, заливайте моющие средства и средства по уходу в объеме, указанном изготовителем.
- Регулярно очищайте датчик влажности → Страница 62.

Сортировка белья в соответствии с указаниями

- Подходит для сушки в сушильной машине
- Сушка при нормальной температуре
- Сушка при низкой температуре
- Не подходит для сушки в сушильной машине

Указание: Не выгружайте бельё из стиральной машины напрямую в сушильную машину. Перед загрузкой в барабан сушильной машины рассортируйте предназначенное для сушки бельё.

При одновременной сушке тонких и плотных, а также многослойных текстильных изделий они высыхают по-разному. Поэтому для обеспечения равномерной сушки бельё следует сушить, предварительно рассортировав его по типу белья и виду ткани. Если после этого бельё всё ещё влажное, его можно досушить, выбрав программу сушки по времени → Страница 40.

Внимание!

Возможно повреждение сушильной машины или порча текстильных изделий.: Не допускается сушка в сушильной машине следующих трикотажных изделий:

- загрязнённого маслом белья;
- нестиранных текстильных изделий;
- непроницаемых для воздуха текстильных изделий, например, прорезиненного белья;
- легко повреждаемой ткани, например, шелка, синтетических гардин.













Программы и клавиши

Программы

Программа и текстильные изделия	Максимальная загрузка и настройки программы/ информация
<p>Название программы</p> <p>Информация об использовании программы для определённых текстильных изделий.</p>	<p>максимальная загрузка с учётом веса сухих текстильных изделий</p> <p>возможные программные установки</p>
<p>Cottons (Хлопок)</p> <p>Ноские текстильные изделия, устойчивые к кипячению текстильные изделия из хлопка или льна.</p>	8 кг
<p>Easy Care (Синтетика)</p> <p>Текстильные изделия из синтетических или смешанных тканей</p>	3,5 кг
<p>Mix (Быстрая/Смешанное бельё)</p> <p>Различные текстильные изделия из хлопка и синтетики.</p>	3 кг
<p>Delicates (Тонкое бельё)</p> <p>Для деликатного белья, пригодного для стирки, например, из атласа, синтетики или меланжевой ткани.</p>	2 кг
<p>Wool in basket (Шерсть в корзине)</p> <p>Подходящие для сушки в сушильной машине текстильные изделия из шести или с шерстью в составе.</p> <p>Указание: Сушите только в корзине для сушки шерсти → Страница 45.</p>	1,5 кг
<p>Cold (Сушка по времени, холод.)</p> <p>Программа сушки по времени для любых текстильных изделий, кроме шерсти и шёлка.</p> <p>Любые текстильные изделия. Для освежения или проветривания малоношеной одежды.</p>	<p>3 кг</p> <p>Продолжительность выполнения программы можно изменить клавишей «Результат сушки».</p>

<p>Warm (Сушка по времени, тёплая)</p> <p>Любые текстильные изделия; программа сушки по времени.</p> <p>Подходит для предварительно высушенного или слегка влажного белья и досушивания многослойных, плотных текстильных изделий.</p>	<p>3 кг</p> <hr/> <p>Продолжительность выполнения программы можно изменить клавишей «Результат сушки».</p>
<p>Shirts/Blouses (рубашки/блузы)</p> <p>Не требующие глажения рубашки/блузки из хлопка, льна, синтетики или меланжевой ткани.</p>	<p>1,5 кг</p> <hr/>
<p>Duvets (Одеяла)</p> <p>Текстильные изделия с синтетическим наполнением, подушки, стёганные одеяла или покрывала.</p> <p>Большие изделия сушить отдельно. Учитывать указания по уходу.</p>	<p>2,5 кг</p> <hr/>
<p>Downs (Пуховики)</p> <p>Пуховые текстильные изделия, подушки, одеяла или пуховые одеяла.</p> <p>Большие изделия сушить отдельно.</p>	<p>1,5 кг</p> <hr/>
<p>Sports (Одежда для активного отдыха)</p> <p>Для одежды, предназначенной для защиты от непогоды, а также для верхней одежды из тканей с мембранным покрытием и из водоотталкивающих тканей.</p>	<p>1,5 кг</p> <hr/>
<p>Towels (Полотенца)</p> <p>Прочные полотенца из хлопка</p>	<p>6 кг</p> <hr/>
<p>Super 40 (Супер 40')</p> <p>Синтетика и лёгкие изделия из хлопка.</p>	<p>2 кг</p> <hr/>
<p>Hygiene (Чувствительная)</p> <p>Ноские текстильные изделия.</p> <p>Указание: Подходит, в первую очередь, для белья с высокими требованиями по гигиене.</p>	<p>4 кг</p> <hr/>

Клавиши

Клавиши	Пояснения и указания
Указание: Выбор всех клавиш и их функций доступен не в любой программе.	
Клавиши выбора  	Выберите на дисплее нужную вам установку из списка выбора.
 (Результат сушки):	<p>Выбор результата сушки (например, Сушка в шкаф) или времени сушки (от 20 мин до 3 ч 30 мин, в зависимости от модели и программы).</p> <p>Выберите результат сушки в соответствии с бельем для сушки.</p>
	<p>Сушка в шкаф+ </p> <p>Многослойные, плотные текстильные изделия, требующие длительной сушки.</p>
	<p>Сушка в шкаф </p> <p>Однослойные текстильные изделия.</p>
	<p>Сушка под утюг </p> <p>Однослойные изделия, которые должны оставаться слегка влажными после сушки, подходящие для глажки или развешивания.</p>
 (Защита от сминания)	После завершения программы барабан проворачивается через определенные интервалы во избежание образования заломов. Функцию автоматического уменьшения сминания можно задать на время до 120 минут с интервалом в 30 минут.
 (Время до оконч.)	Программа завершится через промежуток от 1 до 24 часов. Установите время до окончания с шагом в один час, отсрочив запуск программы. Установленное время до окончания программы отображается на дисплее.
 3 сек. (Блокировка для безопасности детей)	<p>Для активирования и деактивирования блокировки для безопасности детей одновременно нажмите и удерживайте в течение 3 секунд нажатыми две левые кнопки выбора   .</p> <p>Указание: При активации дистанционного запуска и последующем выборе блокировки для безопасности детей дистанционный запуск деактивируется.</p>
 (Опции):	Нажмите клавишу и меню отобразится на дисплее.

Класс отжима белья 

Установите скорость отжима, с которой бельё было отжато в стиральной машине, в качестве класса отжима белья. Благодаря этому возможна точная индикация предполагаемого времени сушки. Возможен выбор от 600 до 1800 об/мин.

Предустановка: 1000 об/мин

Корректировка степени сушки 

Если после сушки бельё остаётся влажным, можно выполнить точную настройку результата сушки, например, режим «Сушка в шкаф», выбрав степень сушки. Результат сушки можно настроить, выбрав одну из трёх ступеней степени сушки: от +1 до +3 .

После настройки результата сушки установка сохраняется также после выключения сушильной машины.

Бережная сушка 

Сниженная температура для деликатного белья, например, из полиакрила или эластана. Продолжительность программы может быть увеличена.

 **3 sec.**
(Настройки за
3 сек.):

Одновременно нажмите и удерживайте нажатым обе кнопки выбора в течение 3 секунд. Меню отобразится на дисплее.

Сигнал окончания программы или сигнал клавиш

Выберите громкость сигнала при завершении программы или громкость сигнала клавиш. Сигнал: выкл - тихо - средне - громко - очень громко.

Предустановка: громко

Автом. выключение

Автоматическое выключение сушильной машины после окончания программы **никогда**, **15**, **30** или **60** мин. предустановка: 15 мин

Указание: Если вы включили Wi-Fi, автоматическое выключение установится на **никогда**.

Язык

Выберите на дисплее нужный язык.



Разблокировка прибора для дистанционного запуска через приложение Home Connect.

Дистанционный запуск остаётся активным в течение 24 часов после выбора и затем деактивируется автоматически, если вы запускаете программу не через приложение Home Connect. Каждая операция управления, например, открывание дверцы или выбор другой программы, деактивирует клавишу дистанционного запуска в целях безопасности.

Указание: Для активации дистанционного запуска дверца прибора должна быть закрыта.

Указание: Если вы выбрали блокировки для безопасности детей, активация дистанционного запуска невозможна.

В результате длительного нажатия на кнопку (более 3 секунд) вы перейдёте к настройкам Home Connect .

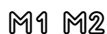

Сохраните индивидуальные программные установки в пункте меню Моя программа 1 и Моя программа 2.

Выберите необходимые вам программные установки и нажмите и удерживайте клавишу M1 или M2 нажатой в течение 3 секунд, пока на дисплее не появится **Моя программа 1** или **2 сохранена**. Выбранные вами программные установки сохраняются в памяти и после выключения сушильной машины.

Предустановка: Нет сохранённых наборов установок.

Указание: Пока вы не сохранили набор установок Моя программа, он также не будет отображаться и в приложении Home Connect.



(Старт/ Пауза)

Активация и приостановка программы.

Управление прибором

Загрузка белья и включение сушильной машины

Указание: Сушильная машина должна быть установлена и подключена надлежащим образом → Страница 22.



- 1 Положите бельё в барабан.
- 2 Нажмите клавишу ①, чтобы включить сушильную машину.
- 3 Закройте дверцу сушильной машины.

Внимание!

- Возможно повреждение сушильной машины или порча текстильных изделий. Убедитесь, что бельё не зажато дверцей.

Указание: После открывания и закрывания сушильной машины, а также после запуска программы, включается подсветка барабана прибора. Внутренняя подсветка барабана выключается автоматически.

Корзина для сушки шерсти

Указание: Корзина для сушки шерсти входит в комплект поставки вашей сушильной машины* или может быть заказана через сервисную службу в качестве дополнительной принадлежности.

Внимание!

Возможно повреждение сушильной машины и порча текстильных изделий.: Запрещается эксплуатация сушильной машины с повреждённой корзиной для сушки шерсти.

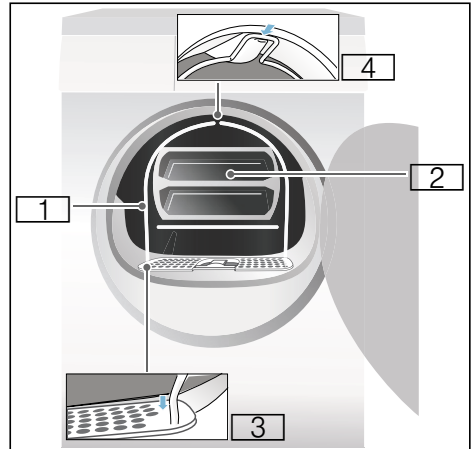

- 1 Корзина для сушки шерсти
- 2 Вставка для корзины для сушки шерсти
- 3 Углубления для фиксации корзины для сушки шерсти
- 4 Крепление для фиксации корзины для сушки шерсти

* в зависимости от модели

Сушка с использованием корзины для сушки шерсти

- 1 Установите ножки корзины для сушки шерсти в отверстия на ворсовом фильтре.

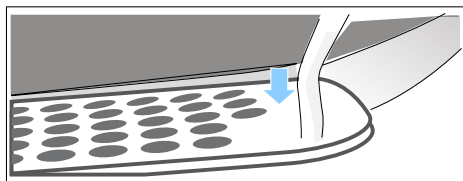

- 2 Прижмите корзину для сушки шерсти к верхнему креплению.

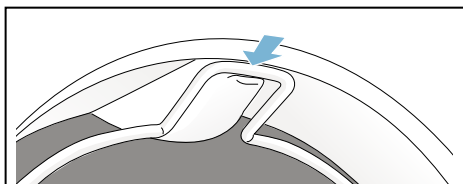

Корзина для сушки шерсти зафиксирована в барабане сушильной машины.

- 3 Положите соответствующие текстильные изделия во вставку корзины для сушки шерсти.

Указания

- Перед загрузкой белья во вставку корзины его следует отжать.
- Бельё во вставке корзины должно лежать свободно и не должно быть зажато.

Примеры использования:

1 Брюки или юбки

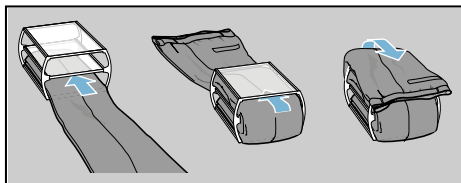

а) Пуловер



б) Спортивная обувь

Положите спортивную обувь в корзину для сушки шерсти **без** вставки. Вытяните язычки и выньте стельки и подпяточники. Сверните полотенце и положите его под обувь так, чтобы образовалась наклонная опорная поверхность. Спортивную обувь с каблуками следует разместить на полотенце.

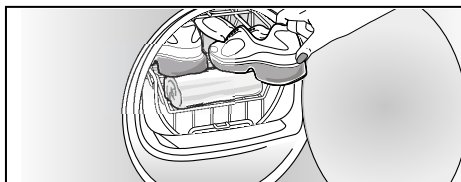

с) **Плюшевые игрушки**

Сушите плюшевые игрушки в корзине для сушки шерсти без вставки. Загружайте плюшевые игрушки в корзину в таком количестве, чтобы они не выпадали.



- 2 Положите в корзину вставку или спортивную обувь.

Внимание!

- Возможна порча текстильных изделий. Размещайте текстильные изделия во вставке корзины для сушки шерсти так, чтобы они не соприкасались с барабаном.

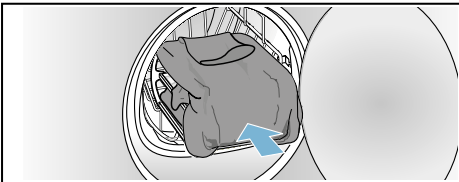

- 3 Переключателем программ выберите программу для корзины для сушки шерсти или программу сушки по времени.

- 4 Установите продолжительность сушки.

Тонкий шерстяной пуловер:

прим. 1:20 ч

Толстый шерстяной пуловер:

прим. 1:30 ч – 3:00 ч

Юбка: прим. 1:00 ч – 1:30 ч

Брюки: прим. 1:00 ч – 1:30 ч

Перчатки: прим. 30 мин

Спортивная обувь: прим. 1:30

ч/с вентиляцией макс. 2:00 ч

Указание: Для сушки плотных или многослойных текстильных изделий, при необходимости, следует увеличить продолжительность сушки, чтобы достичь желаемого результата.

- 5 Запустите программу.
- 6 Выньте текстильные изделия и выключите сушильную машину.

Установка программы

Указание: Если вы активировали блокировку для защиты детей, необходимо отключить ее перед установкой программы, см.

→ Страница 42.

- 1 Выберите требуемую программу, подробную информацию о программах см. → Страница 40.

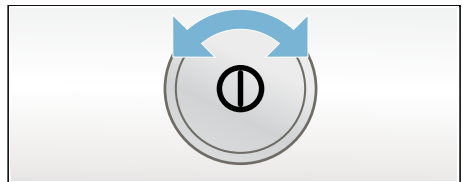

- 2 Установите нужную программу с помощью переключателя программ. На дисплее отображаются предварительные настройки выбранной программы.

Указание: Предварительные настройки программы являются стандартными настройками, устанавливаемыми ещё при выборе программы. Предварительные настройки программы отображаются на дисплее в соответствии с выбранной программой.

- 3 При необходимости предварительные настройки программы можно изменить. Для более подробной информации см. → Страница 40.

Запуск программы

Нажмите кнопку «Старт».

Указание: Если вы хотите заблокировать программу от случайного изменения настроек, можно выбрать блокировку для защиты детей, см. → Страница 42.

Процесс выполнения программы

Статус программы отображается на дисплее.

Изменение программы или дозагрузка белья

Во время сушки можно в любой момент вынуть или доложить бельё, выполнить настройку программы или изменить её.

- 1 Откройте дверцу сушильной машины или нажмите клавишу Старт для остановки программы.
- 2 Доложите или выньте бельё.
- 3 При необходимости выберите другую программу или дополнительную функцию.
- 4 Закройте дверцу сушильной машины.
- 5 Нажмите клавишу Старт.

Указание: Время выполнения программы на дисплее обновляется в зависимости от объёма загрузки и остаточной влажности белья. Отображаемые значения могут меняться в зависимости от изменения программы или объёма загрузки.

Прерывание программы

Выполнение программы можно прервать в любой момент, открыв дверцу сушильной машины или нажав клавишу Старт.

Внимание!

Опасность возгорания. Бельё может загореться.: При прерывании программы необходимо вынуть и расправить все текстильные изделия, чтобы отвести тепло.

Окончание программы

На дисплее появляется Готово, выгруз. Белье.

Извлечение белья и выключение сушильной машины

- 1 Выньте бельё.
- 2 Нажмите клавишу , чтобы выключить сушильную машину.



Очистка ворсового фильтра

Указание: Во время сушки в ворсовом фильтре собираются ворсинки и волосы, которые могут быть на белье. Засорённый или неочищенный ворсовый фильтр может ограничить циркуляцию воздуха, и сушильная машина не сможет работать на полную мощность. Чистые ворсовые фильтры уменьшают расход электроэнергии и сокращают продолжительность сушки.

Очищайте ворсовый фильтр **после каждой** сушки:

- 1 Откройте дверцу сушильной машины и удалите из нее её ворсинки.
- 2 Извлеките ворсовый фильтр, состоящий из двух частей.

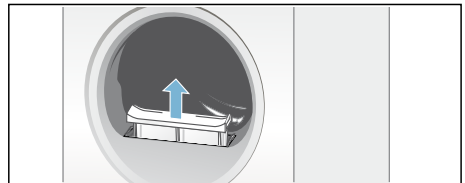

- 3 Удалите ворсинки из углубления для ворсового фильтра.

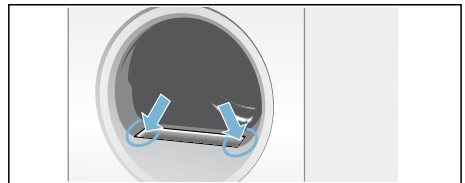

Указание: Следите за тем, чтобы ворсинки не попали в шахту фильтра.

ru Управление прибором

- 4 Разъедините части ворсового фильтра.

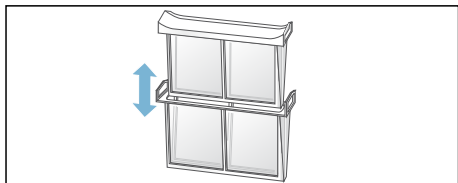

- 5 Откройте оба сетчатых фильтра и удалите ворсинки.

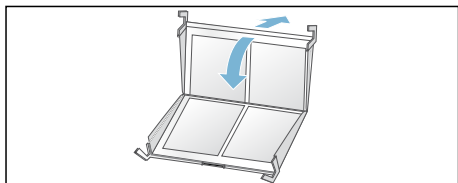

- 6 Промойте обе части под тёплой проточной водой, чтобы смыть ворсинки.

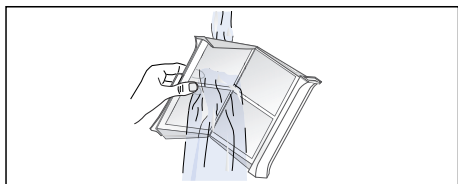

- 7 Высушите ворсовый фильтр, соедините обе части вместе и установите фильтр на место.

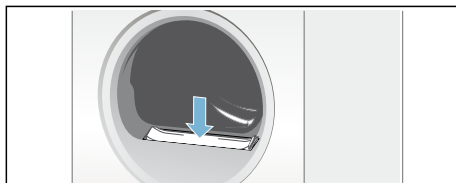

Внимание!

Возможно повреждение сушильной машины.: Для эксплуатации сушильной машины используйте только исправный фильтр. Запрещается эксплуатация машины без ворсового фильтра.

Опорожнение резервуара для конденсата

По умолчанию конденсат прибора отводится в резервуар для конденсата, как это установлено на заводе.

Конденсат может отводиться опционально через сливной шланг* в сток. При отводе конденсата в сток опорожнение резервуара для конденсата во время сушки и после сушки не требуется.

- 1 Выдвиньте резервуар для конденсата, держа его горизонтально.

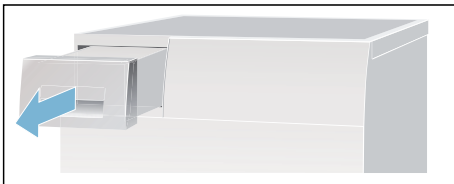

- 2 Вылейте конденсат.

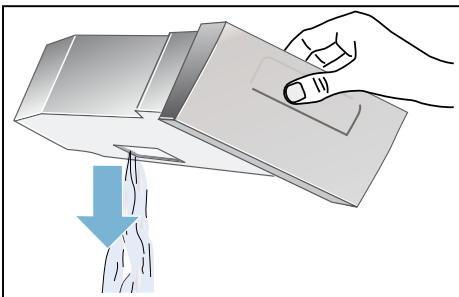

Внимание!

- Загрязнённый конденсат может быть опасен для здоровья и обусловить материальный ущерб. Конденсат не является питьевой водой и может содержать ворсинки. Запрещается пить конденсат или использовать его повторно.
- 3 Вставьте резервуар для конденсата в сушильную машину до фиксации со щелчком.

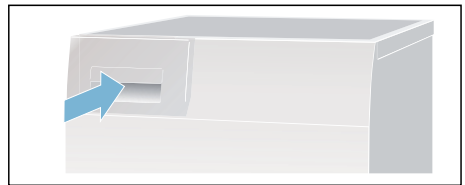

Указание: Благодаря фильтру в резервуаре для конденсата выполняется фильтрация конденсата, используемого для автоматической очистки сушильной машины. Фильтр очищается за счёт опорожнения резервуара для конденсата. Тем не менее, фильтр необходимо периодически проверять на отсутствие оставшихся отложений и, при необходимости, удалять их. См. → Страница 63.

* поставляется в зависимости от модели

Home Connect

Данный прибор поддерживает Wi-Fi, и им можно управлять дистанционно через мобильное устройство.

В приложении Home Connect вы можете на вашем приборе посредством мобильного устройства:

- Устанавливать и запускать программы.
- Конфигурировать и активировать/деактивировать настройки программ.
- Запрашивать статус программы.
- Конфигурировать и активировать/деактивировать настройки прибора.
- Выключать прибор.

Для получения доступа к функциям Home Connect выполните следующие действия:

- 1 Установите приложение Home Connect на мобильном окончечном устройстве.
- 2 Зарегистрируйтесь в приложении Home Connect.
- 3 Выполните разовое соединение прибора с домашней сетью автоматически **или** вручную.

- 4 Установите соединение прибора с приложением Home Connect.

Информацию о приложении вы найдёте на нашем интернет-сайте Home Connect www.home-connect.com

Сервис Home Connect доступен не во всех странах. Доступность функций Home Connect зависит от доступности сервиса Home Connect в вашей стране. Информацию об этом вы найдёте на: www.home-connect.com

Указания

- Соблюдайте изложенные в данной инструкции правила техники безопасности также при дистанционном управлении прибором через приложение Home Connect, когда вы находитесь вне дома. Соблюдайте также указания, содержащиеся в приложении Home Connect.
- Если прибор используется, вы не сможете параллельно вносить изменения через приложение Home Connect. Однако вы сможете следить за изменениями через приложение Home Connect.

Home Connect – вызов меню

В меню Home Connect вы можете устанавливать и просматривать настройки подключения, сбрасывать настройки сети, активировать и деактивировать Wi-Fi, а также получить доступ к некоторым другим функциям Home Connect.

- 1 Включите прибор.
- 2 Нажмите на  (**Remote**) и удерживайте не менее 3 секунд.

На дисплее появляется **:Рег-я автомат. .**

Теперь вы находитесь в меню «Home Connect».

Указание: Коротко нажмите на  (**Remote**) для выхода из меню «Home Connect».

Подключение к домашней сети и приложению Home Connect

Подключите ваш прибор **автоматически** или **вручную** к вашей домашней беспроводной сети всего один раз.

Указания

- Если маршрутизатор вашей домашней беспроводной сети оснащён функцией WPS, вы можете выполнить подключение прибора к вашей домашней беспроводной сети автоматически.
- Если маршрутизатор вашей домашней беспроводной сети не оснащён функцией WPS, вам потребуется подключить ваше устройство к домашней беспроводной сети вручную.

После этого необходимо будет установить соединение с приложением Home Connect.

Указание: Для подключения устройства к домашней беспроводной сети необходимо, чтобы режим **Wi-Fi** на вашем приборе был активирован. На заводе режим **Wi-Fi** деактивирован, он активируется автоматически при установке соединения с домашней беспроводной сетью.

Автоматическое соединение с домашней беспроводной сетью

Шаг 2.1

Убедитесь, что вы находитесь в меню Home Connect.

→ Страница 53

- 1 Нажмите **Соединить**.

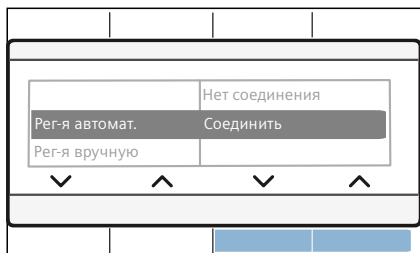

Прибор пытается установить соединение с домашней беспроводной сетью. На дисплее мигает .

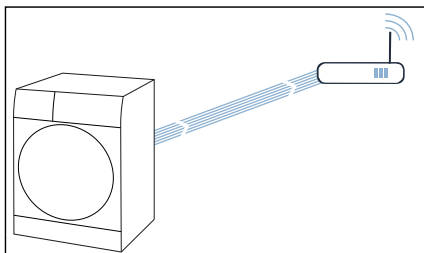

- 2 В течение следующих 2 минут активируйте функцию WPS на маршрутизаторе домашней беспроводной сети.

После установления соединения с домашней сетью на дисплее появляется сообщение **Соед-е устан-о ✓**, которое  продолжает отображаться какое-то время.

Указание: Если соединение установить не удалось, проверьте, находится ли ваш прибор в зоне действия домашней беспроводной сети. Произведите повторно автоматическое соединение или выполните ручное соединение.

Ручное соединение с домашней беспроводной сетью

Шаг 2.2

Убедитесь, что вы находитесь в меню Home Connect.

→ Страница 53

Убедитесь, что приложение Home Connect можно открыть и что в нем можно зарегистрироваться.

- 1 Нажмите **Рег-я вручную**.
- 2 Нажмите **Соединить**.

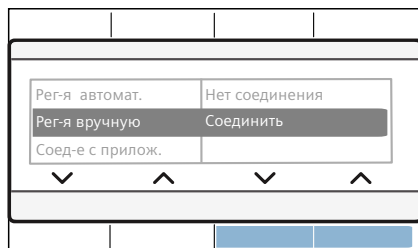

Прибор создает собственную сеть WLAN с именем сети (SSID) **HomeConnect**.

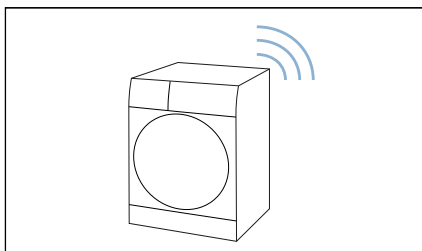

- 3 На мобильном оконечном устройстве вызовите настройки WLAN.
- 4 Соедините мобильное устройство с сетью WLAN **HomeConnect** и введите пароль WLAN (Key) **HomeConnect**.
Ваше мобильное устройство устанавливает соединение с прибором. Процесс соединения может продлиться до 60 секунд.

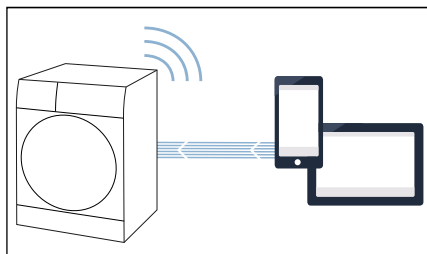

- 5 После успешного соединения откройте приложение Home Connect на мобильном оконечном устройстве и следуйте указаниям в приложении.
- 6 В приложении Home Connect введите имя сети (SSID) и пароль (Key) **для вашей домашней сети**.
- 7 Для установления соединения с вашим прибором, выполните последние шаги в приложении Home Connect.

После установления соединения с домашней сетью на дисплее появляется сообщение **Соед-е устан-о** ✓, которое  продолжает отображаться какое-то время.

Указание: Если соединение установить не удалось, проверьте, находится ли ваш прибор в зоне действия домашней беспроводной сети. Выполните повторно ручное соединение.

Соединение с приложением Home Connect

Шаг 3

Если ваш прибор соединён с домашней беспроводной сетью, его необходимо соединить с приложением Home Connect.

Убедитесь, что вы находитесь в меню Home Connect.

→ Страница 53

Убедитесь, что приложение Home Connect можно открыть и что в нем можно зарегистрироваться.

- 1 Нажмите **Соед-е с прилож..**
- 2 Нажмите **Соед-е с прилож.**

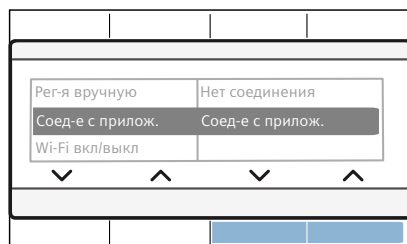

Прибор пытается установить соединение с приложением Home Connect.

- 3 Если ваше устройство отображается в приложении, выполните последние шаги в приложении Home Connect.

Указание: Если соединение установить не удаётся, проверьте, находится ли ваш мобильное устройство (смартфон или планшет) в зоне действия домашней сети и соединено ли оно с ней. Выполните повторно соединение с приложением Home Connect.

Включение/выключение Wi-Fi

Если прибор соединен с домашней сетью, можно на нем активировать или деактивировать режим **Wi-Fi**.

Убедитесь, что вы находитесь в меню Home Connect.

→ Страница 53

- 1 Нажмите **Wi-Fi вкл/выкл**.
- 2 Нажмите **ВКЛ.** или **ВЫКЛ..**

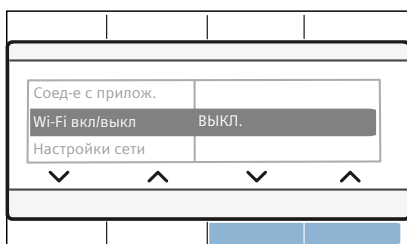

Указания

- При соединении прибора с домашней беспроводной сетью автоматически активируется Wi-Fi.

- Если активирован режим Wi-Fi, прибор автоматически не выключается.
- Если функция Wi-Fi на приборе выключена, дистанционный запуск и дистанционное управление прибором через приложение Home Connect невозможны.
- Если функция Wi-Fi выключается, однако ранее прибор был соединен с вашей домашней беспроводной сетью, при повторном включении функции Wi-Fi соединение автоматически восстанавливается.
- Если вы активируете эту функцию, увеличивается расход энергии по сравнению со значениями, указанными в таблице значений расхода.

Отмена настроек сети

Вы можете сбросить все настройки сети.

Убедитесь, что вы находитесь в меню Home Connect.

→ Страница 53

- 1 Нажмите **Настройка сети**.
- 2 Нажмите **Сбросить**.

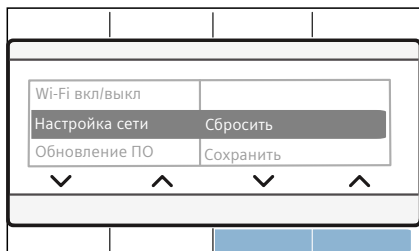

Указание: Если вы снова захотите пользоваться прибором через приложение Home Connect, вам потребуется вновь выполнить его автоматическое или ручное соединение с домашней беспроводной сетью и приложением Home Connect.

Обновление ПО

Вы можете обновить ПО Home Connect на своем устройстве. Если доступно новое обновление, на дисплее появляется указание: **Обновление ПО**

Установите обновление непосредственно через **указание на дисплее** или **вручную**, соблюдая следующий порядок действий:

Убедитесь, что вы находитесь в меню Home Connect.

→ Страница 53

- 1 Нажмите **Обновление ПО**.
- 2 Нажмите **Устан-ть..**

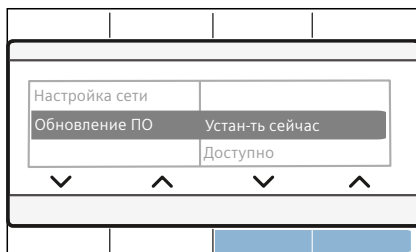

Указание: Обновление ПО может занять несколько минут. Не выключайте прибор, пока не завершится обновление.

Указание: Если нет новой версии ПО, на дисплее появляется сообщение **Не доступно**

Ограничитель мощности

Вы можете подключить прибор к интеллектуальной системе энергосбережения (ограничителю мощности).

После подключения прибора к интеллектуальной системе энергосбережения (ограничителю мощности) и активации **Flex Start** можно оптимизировать расход электроэнергии таким образом, что запуск прибора всегда будет происходить только в том случае, если ваша домашняя фотогальваническая установка производит достаточно энергии или тариф на электроэнергию выгоден.

Другую информацию и системные требования по использованию ограничителя мощности вы найдёте на сайте:

www.home-connect.com/energymangement

Указания

- Интеллектуальная система энергосбережения (ограничитель мощности) должна использовать стандарт связи законодательной инициативы EEBus.
- Предварительно прочитайте в руководстве по эксплуатации интеллектуальной системы энергосбережения (ограничителя мощности), как подключить ваш прибор к ней.

1 Нажмите **Огранич.мощности**.

2 Нажмите **Соединить**.

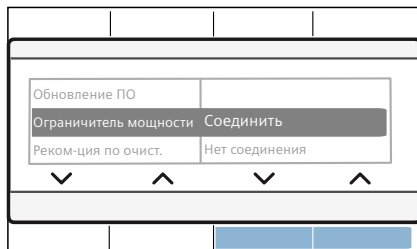

Ваш прибор попытается установить соединение с интеллектуальной системой энергосбережения (ограничителем мощности). Если соединение успешно установлено, на дисплее появляется сообщение: **Соединить** ✓.

3 Активируйте Flexstart, если ваше устройство должно запускаться интеллектуальной системой энергосбережения (ограничителем мощности).

Flex Start

Активируйте **Flex Start**, чтобы ваша интеллектуальная система энергосбережения (ограничитель мощности) смогла запустить прибор тогда, когда ваша домашняя фотогальваническая установка производит достаточно энергии или тариф на электроэнергию выгоден.

Указание: Ваша интеллектуальная система энергосбережения (ограничитель мощности) может запустить прибор только в том случае, если она и прибор соединены друг с другом.

1 Выберите нужную программу.

- 2 Нажмите  (**Время до окончания**).
- 3 Выберите нужный временной интервал.
Указание: Выбор временного интервала производится с шагом в один час до 24 ч.

- 4 Нажмите  (**Пуск/Пауза**) .
На дисплее появляется **Задержка старта**.





- 5 Нажмите  (**Remote**).
На дисплее появляется **Flex start**.

FlexStart активирован и прибор ожидает дистанционного запуска через интеллектуальную систему энергосбережения (ограничитель мощности).

На дисплее появляется : **готов через прим..** Интеллектуальная система энергосбережения (ограничитель мощности) установила момент времени, когда она сможет запустить прибор. Программа завершится по истечении указанного времени.



Указания

- Если интеллектуальная система энергосбережения (ограничитель мощности) не запускает прибор, программа всё равно запустится до истечения установленного временного интервала. Программа завершится по истечении временного интервала.

- В целях безопасности  (**Remote**) и также **Flex Start** деактивируются при следующих условиях:
 - нажатие на  (**Пуск/Пауза**).
 - открывание дверцы
 - завершение программы
 - нажатие на  для выключения прибора
 - отключение электроэнергии
 Если произошла деактивация **Flex Start**, то активация  (**Время до окончания**) сохраняется.

Дозагрузка или выгрузка белья:

Указание: Если **Flex Start** уже активирован и программа ещё не запущена, можно дозагрузить или вынуть бельё

- 1 Нажмите  (**Пуск/Пауза**) .
- 2 Откройте дверцу.
- 3 Дозагрузите или выньте бельё.
- 4 Закройте дверцу.
- 5 Нажмите  (**Пуск/Пауза**) .
- 6 Нажмите  (**Remote**).
FlexStart активирован и прибор ожидает дистанционного запуска через интеллектуальную систему энергосбережения (ограничитель мощности).

О защите данных

При первом подключении к беспроводной сети, имеющей выход в Интернет, прибор передаёт на сервер Home Connect данные следующих категорий (первичная регистрация):

- Однозначный идентификатор прибора (состоящий из кодовых номеров прибора и MAC-адреса установленного модуля Wi-Fi).
- Сертификат безопасности модуля Wi-Fi (для информационно-технической защиты соединения).
- Текущие версии программного и аппаратного обеспечения бытового прибора.
- Статус предыдущего восстановления заводских настроек, если оно выполнялось.

Первичная регистрация требуется для подготовки к пользованию функциями Home Connect и выполняется однократно, только при первом использовании функциями Home Connect.

Указание: Обратите внимание, что использование функций Home Connect возможно только при наличии приложения Home Connect. Информацию о защите данных можно найти в приложении Home Connect.

Декларация о соответствии

Настоящим компания Gaggenau Hausgeräte GmbH заявляет, что прибор с функциями Home Connect соответствует основным требованиям и другим соответствующим положениям Директивы 2014/53/EU.

Подробная декларация о соответствии RED содержится на интернет-сайте www.gaggenau.com на странице с описанием вашего прибора в разделе дополнительной документации.



2,4 ГГц Связь: 100 мВт макс.

Шумы

Указание: В процессе сушки, особенно на начальном этапе, возникают шумы при работе компрессора и насоса. Это происходит в нормальном режиме работы и не является признаком неисправности прибора.

Компрессор в сушильной машине время от времени производит шум, похожий на рокот. При этом уровень громкости меняется в зависимости от программы и этапа сушки.

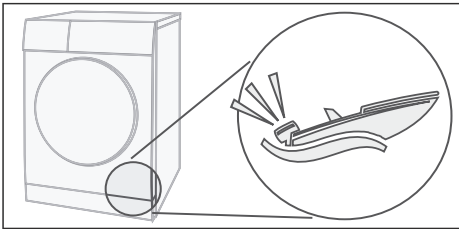

Компрессор также периодически обдувается свежим воздухом и при этом возникает гудящий звук.

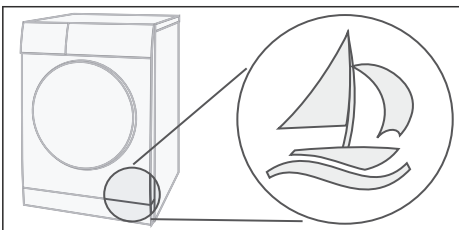

При автоматической очистке сушильной машины слышны щёлкающие звуки.

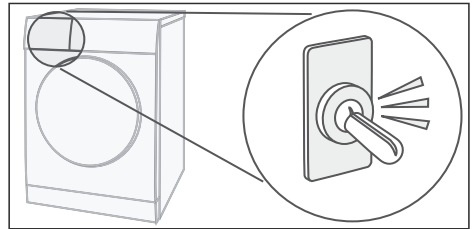

Конденсат закачивается в резервуар при помощи насоса, что сопровождается характерными звуками.

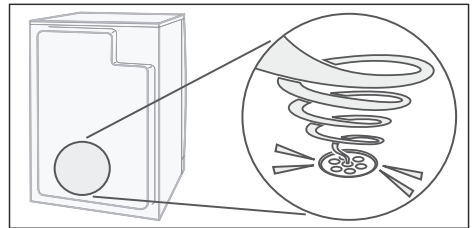

Очистка

Очистка сушильной машины и панели управления

Предупреждение

Опасно для жизни!

Сушильная машина приводится в действие электрическим током, поэтому существует опасность поражения электрическим током. Перед очисткой отключите сушильную машину от сети.

Выполняйте очистку только водой и мягкой влажной тряпкой.

Немедленно удаляйте все остатки моющего и распылённого средства. Не используйте чистящие средства или средства для предварительной обработки белья (например, спреи для предварительной стирки, пятновыводители). Для очистки прибора ни в коем случае не используйте очистители высокого давления и пароструйные очистители.

Очистка датчика влажности

Указание: Сушильная машина оснащена датчиком влажности из нержавеющей стали. Он измеряет степень влажности белья. После длительного использования на датчике влажности может образоваться тонкий слой накипи или остатков моющих средств и средств по уходу. Этот слой необходимо удалять, так как иначе он может отрицательно повлиять на функцию датчика и, тем самым, на результаты сушки.

Откройте дверцу и очистите датчик влажности ворсистой губкой.



Внимание!

Возможно повреждение датчика влажности.: Не используйте для очистки датчика влажности абразивные чистящие средства или металлические губки.

Очистка фильтра в резервуаре для конденсата

Указание: Благодаря фильтру в резервуаре для конденсата выполняется очистка конденсата, используемого для автоматической очистки сушильной машины.

- 1 Выдвиньте резервуар для конденсата, держа его горизонтально.
- 2 Вылейте конденсат.
- 3 Извлеките фильтр.

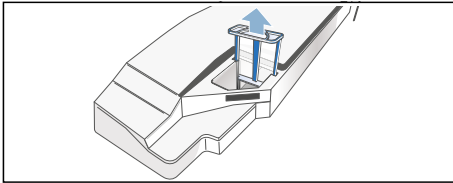

- 4 Промойте фильтр под тёплой проточной водой или в посудомоечной машине.

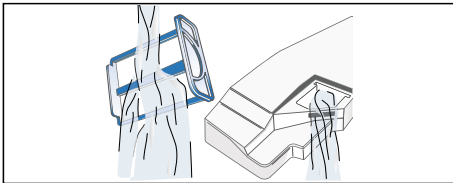

- 5 Вставьте фильтр до фиксации со щелчком.

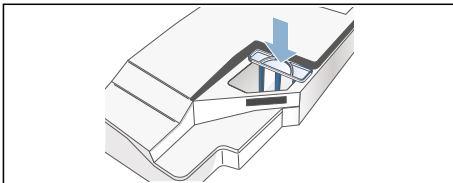

Внимание!

- Загрязнение сушильной машины ворсинками может вызвать её повреждение. Используйте сушильную машину только с установленным фильтром.
- 6 Вставьте резервуар для конденсата в сушильную машину до фиксации со щелчком.

Что делать в случае неисправности?

Неисправности	Причина/способ устранения
Очистите контейнер для конденсата на дисплее, и цикл сушки прерывается.	<ul style="list-style-type: none">● Опорожните резервуар для конденсата и нажмите клавишу пуска → Страница 51.● При установленном в качестве опции сливе* конденсата может быть засорён или согнут шланг слива. Проверьте шланг на отсутствие отложений и промойте его. Проложите шланг так, чтобы он не гнулся.
Пожалуйста, очистите сливной фильтр на дисплее.	Очистите ворсовый фильтр и нажмите клавишу пуска → Страница 49.
Ополаскивание теплообменника на дисплее.	Не является неисправностью. Выполняется автоматическая очистка теплообменника. Пока это сообщение отображается на дисплее, не вынимайте резервуар для конденсата.
Сушильная машина не включается.	<ul style="list-style-type: none">● Вставлена ли вилка сетевого кабеля в розетку и проверен ли предохранитель?● Выбрана ли программа? Выберите программу.● Дверца сушильной машины открыта? Закройте дверцу.● Включена защита от детей? Выключите защиту от детей.● Выбрана опция «Время до окончания»? Программа запускается с задержкой по времени → Страница 42.
 на дисплее.	Wi-Fi включён, однако соединение с домашней беспроводной сетью не удалось установить. Проверьте, доступна ли домашняя беспроводная сеть, или снова попытайтесь установить соединение с ней.
Home Connect не работает.	<ul style="list-style-type: none">● В случае проблем с Home Connect указания по их устранению вы найдёте на www.home-connect.com.● Возможность использования функций Home Connect на вашем приборе зависит от того, доступна ли услуга Home Connect в вашей стране. Услуга Home Connect доступна не во всех странах, информацию об этом вы найдёте на www.home-connect.com.

* в зависимости от модели

Неисправности	Причина/способ устранения
Сминание тканей.	<ul style="list-style-type: none"> ● Ткани сминаются, если превышен объём загрузки или выбрана неподходящая для белья программа. Необходимую информацию можно найти в таблице программ → Страница 40. ● Извлекайте бельё сразу после сушки: если бельё останется лежать в машине, это приведёт к его сминанию.
Вытекает вода.	<p>Не является неисправностью, сушильная машина может стоять в наклонном положении. Установите машину ровно.</p>
Время выполнения программы на дисплее меняется в процессе сушки.	<p>Не является неисправностью. Датчики влажности определяют остаточную влажность в загруженном белье и корректируют длительность программы (кроме программ сушки по времени).</p>
Бельё недостаточно сухое или ещё слишком влажное.	<ul style="list-style-type: none"> ● После окончания программы тёплое бельё не такое влажное, как может показаться на ощупь. Расправьте бельё, чтобы отвести тепло. ● Выполните точную настройку результата сушки, благодаря этому увеличится время сушки, а температура останется прежней. Степень сушки увеличивается → Страница 42. ● Выберите программу с увеличенным временем сушки или выполните настройку результата сушки. При этом температура не увеличивается. ● Выберите программу сушки по времени для окончательной сушки белья, оставшегося влажным → Страница 40. ● Бельё может быть недостаточно сухим, если превышен максимальный объём загрузки для программы. ● Очистите датчик влажности в барабане. На датчике влажности может образоваться тонкий слой накипи или остатков моющих средств и средств по уходу, что отрицательно влияет на его функцию. Бельё недостаточно сухое → Страница 62. ● Процесс сушки прерван из-за отключения электроэнергии, переполненного резервуара для конденсата или превышения максимального времени сушки. <p>Указание: –Учитывайте рекомендации для видов белья → Страница 38.</p>

* в зависимости от модели

ru Что делать в случае неисправности?

Неисправности	Причина/способ устранения
Продолжительность сушки слишком велика?	<ul style="list-style-type: none">● Возможно, загрязнён ворсовый фильтр, что увеличивает продолжительность сушки. Очистите ворсовый фильтр.● При отсутствии доступа к воздухозаборному отверстию сушильной машины продолжительность сушки может увеличиться. Не перекрывайте воздухозаборное отверстие.● Оптимальная температура окружающей среды при сушке составляет от 15 °C до 30 °C. При температуре выше или ниже указанных пределов продолжительность сушки может увеличиться.● В связи с недостаточной циркуляцией воздуха в помещении продолжительность сушки может увеличиться. Проветрите помещение.
Дисплей погас и мигает индикатор клавиши пуска.	Не является неисправностью. Активен режим экономии электроэнергии → Страница 21.
В резервуаре для конденсата остаётся вода, хотя сушильная машина подключена к сливу конденсата*.	Не является неисправностью. В случае, если установлен слив конденсата, то оставшаяся вода благодаря функции самоочистки сушильной машины остаётся в резервуаре для конденсата.
Возросла влажность в помещении.	Не является неисправностью. Хорошо проветрите помещение.
Отключение электроэнергии.	Программа сушки прерывается. Выньте бельё и расправьте его или запустите программу снова.
Необычный шум во время сушки.	Не является неисправностью. Шум обуславливается автоматической очисткой теплообменника → Страница 61.
Холодная сушильная машина во время сушки.	Не является неисправностью. Сушильная машина с тепловым насосом обеспечивает эффективную сушку при низкой температуре.

* в зависимости от модели

Указание: Если устранение неисправности путём включения и выключения сушильной машины не представляется возможным, обратитесь к специалисту сервисной службы.

Сервисная служба

Сервисная служба

Если Вы не сможете самостоятельно устранить неисправность (раздел «Что делать в случае неисправности?»), тогда обратитесь, пожалуйста, в нашу сервисную службу. Мы всегда найдём подходящее решение, и вам не придётся лишний раз вызывать мастера.

Контактные данные ближайшего сервисного центра можно найти в прилагаемом перечне сервисных центров.

При обращении в сервисную службу назовите, пожалуйста, номер изделия (номер E) и заводской номер (номер FD) сушильной машины.

E-Nr. _____ FD _____

Эти данные указаны на внутренней стороне дверцы или на задней стороне сушильной машины.

Положитесь на компетентность изготовителя.

Обратитесь к нам. В этом случае вы можете быть уверены, что ремонт будет произведён грамотными специалистами с использованием оригинальных запасных частей.

Нормы расхода

Таблица значений расхода

Программа	Число оборотов во время отжима белья	Продолжительность**		Расход энергии**	
		8 кг	4 кг	8 кг	4 кг
Сушка в шкафу*	1400 об/мин	126 мин	80 мин	1,24 кВт*ч	0,70 кВт*ч
	1000 об/мин	148 мин	94 мин	1,46 кВт*ч	0,82 кВт*ч
	800 об/мин	170 мин	108 мин	1,68 кВт*ч	0,94 кВт*ч
Сушка под утюг*	1400 об/мин	98 мин	62 мин	0,98 кВт*ч	0,55 кВт*ч
	1000 об/мин	115 мин	73 мин	1,15 кВт*ч	0,65 кВт*ч
	800 об/мин	132 мин	84 мин	1,32 кВт*ч	0,74 кВт*ч
Синтетика		3,5 кг		3,5 кг	
Сушка в шкафу*	800 об/мин	54 мин		0,43 кВт*ч	
	600 об/мин	66 мин		0,53 кВт*ч	

* Настройка программы для проверки в соответствии с действующим стандартом EN61121.

** Значения могут отличаться от указанных в зависимости от типа ткани, состава загруженного белья, остаточной влажности, установленной степени сушки, объема загрузки, внешних факторов, а также активации дополнительных функций.

Самые эффективные программы для текстильных изделий из хлопка

Следующая стандартная программа для хлопковых изделий (обозначенная символом ◁) подходит для сушки влажных изделий из хлопка и является наиболее эффективной с точки зрения комбинированного потребления энергии при сушке влажного белья.

Стандартная программа для хлопковых изделий, соответствующая актуальным предписаниям ЕС 932/2012

Программа + Результат сушки	Загрузка	Расход энергии	Продолжительность программы
◁ Хлопок + Сушка в шкаф	8 кг/4 кг	1,46 кВтч/0,82 кВтч	148 мин/94 мин

Установка программы для испытания и классификации энергопотребления согласно директиве 2010/30/ЕС.

Технические данные

Размеры:

85 x 60 x 60 см

высота x ширина x глубина

Вес:

прибл. 57 кг

Максимальный объем загрузки:

8 кг

Резервуар для конденсата:

4,6 л

Подводимое напряжение:

220 – 240 В

Подводимая мощность:

макс. 1000 Вт

Защита предохранителями:

10 А

Подсветка барабана*

Температура окружающей среды:

5 – 35 °С

Потребляемая мощность в выключенном состоянии:

0,13 Вт

Потребляемая мощность во включённом состоянии:

0,13 Вт

Потребляемая мощность в режиме ожидания с подключением к сети (Wi-Fi)/время:

1,98 Вт/20 мин

* в зависимости от модели

Gaggenau Hausgeräte GmbH
Carl-Wery-Straße 34
81739 München
GERMANY
www.gaggenau.com

9001411551
9808

GAGGENAU

